

2 8530 02

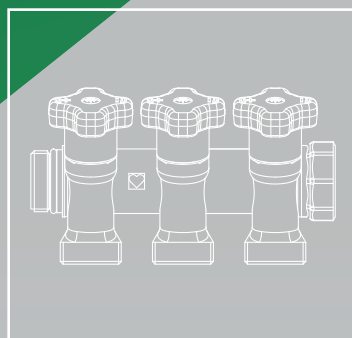

2 8530 03



T-Less

MODULÁRNÍ ROZDĚLOVAČ
PITNÉ A UŽITKOVÉ VODY

Instalace s použitím T-kusů

Běžné rozvody pitné vody od stoupacího potrubí k výtokovým bodům u koncového spotřebiče s použitím větvení pomocí T-kusů.

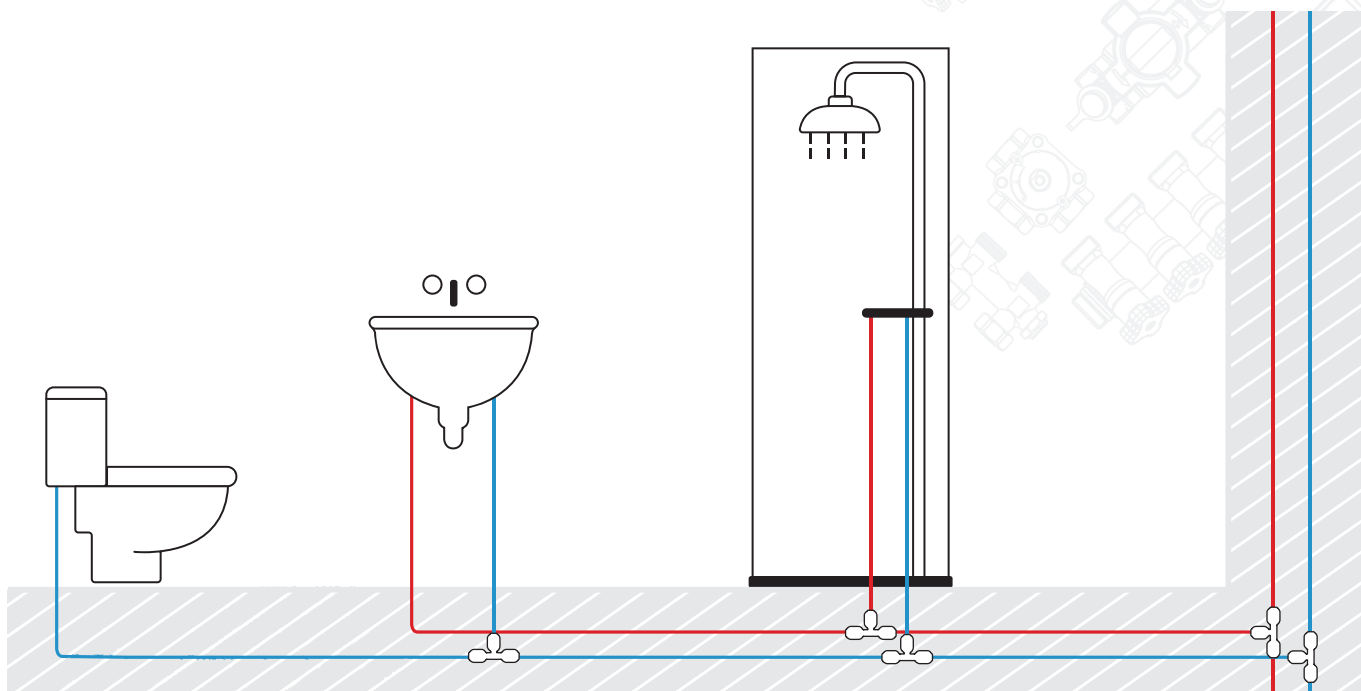

Instalace za použití HERZ T-Less

Každý jednotlivý spotřebič je napájen přímo z rozdělovače, bez jakýchkoliv T-kusů.

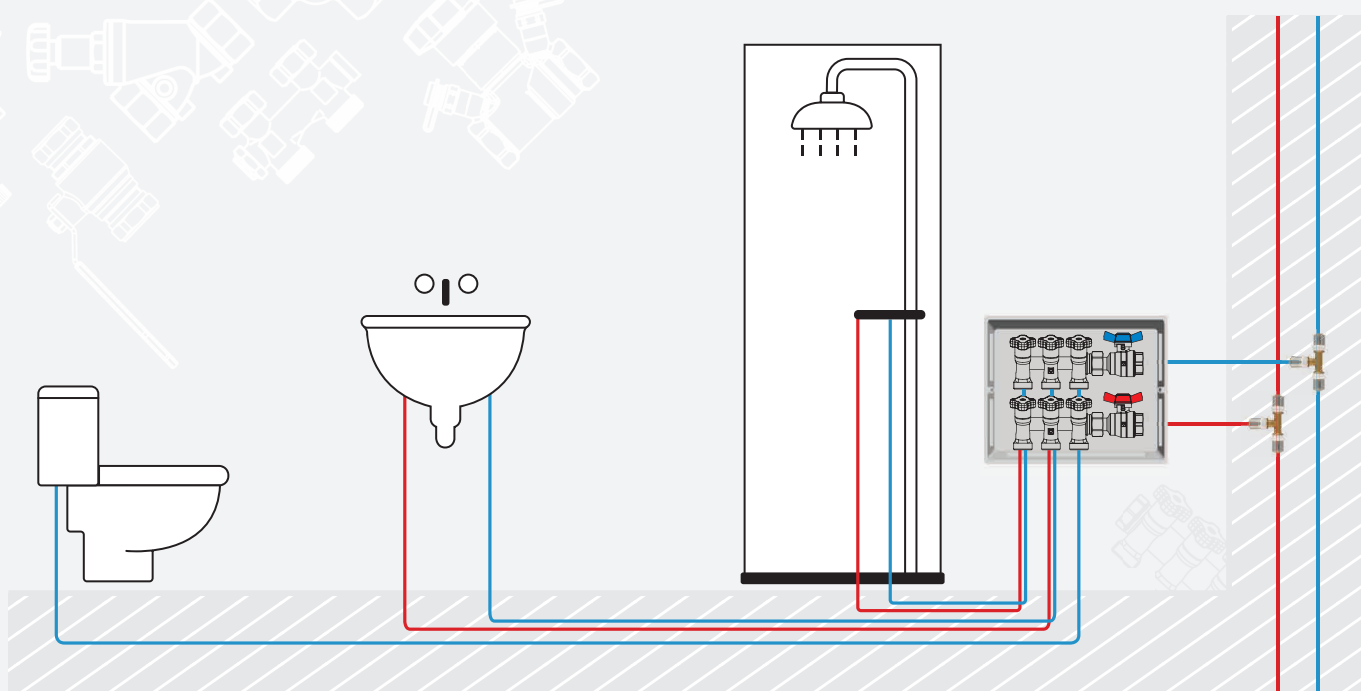



Žádný prvek systému T-Less není poniklovaný



Použití systému T-Less zrychluje běžnou instalaci sanitárního rozvodu, výrazně snižuje riziko netěsnosti spojů, spojené s používáním T-kusů, které mohou vest k nákladným opravám.

Systém T-Less eliminuje všechny spoje v podlaze a stěnách (které mohou být potenciálně zdrojem netěsností).

Potrubí z rozdělovače lze optimalizovat a vyhovět tak individuálním požadavkům jednotlivých odběrných míst. např. vnitřní průměr potrubí pro sprchu, umyvadlo nebo WC. V systému T-Less odpadá nutnost uzavíracích prvků přímo u spotřebiče. V případě potřeby, je možné každý spotřebič připojený systémem Herz T-Less uzavřít na jednom centrálním místě.

Herz T-less výrazně snižuje počet spojů (počet spojů se sníží až na polovinu), což šetří čas na instalaci a výrazně snižuje riziko netěsností.

Snížením počtu tvarovek a rychlejší montáží se vyrovnají náklady vzniklé na nákupu rozdělovače a většího množství potrubí.

V případě potřeby systém T-Less zajistí, že jednotlivé spotřebiče jsou uzavřeny samostatně, zatímco zbytek spotřebičů lze nadále normálně používat.

	Počet armatur	Počet připojení, která mají být vytvořena
Běžná instalace za použití T-Kusů	40	až 52!
Systém HERZ T-Less	28	jen 28

Porovnání počtu armatur v domě. Spotřebiče v domě: kuchyňská baterie, myčka, sprchová baterie, Vanová baterie, umyvadlová baterie, dvě toalety, zahradní kohoutek.



Zkušeni instalatéri potvrzují, že systém T-Less zkracuje dobu celé instalace teplé a studené vody přibližně o 30%.

Schéma instalace s cirkulací TV od rozdělovače k odběrnému místu s objemem vody < 2 l resp. 3 litry



Schéma instalace s použitím cirkulace TV ze vzdálených míst



— studená voda

— teplá voda

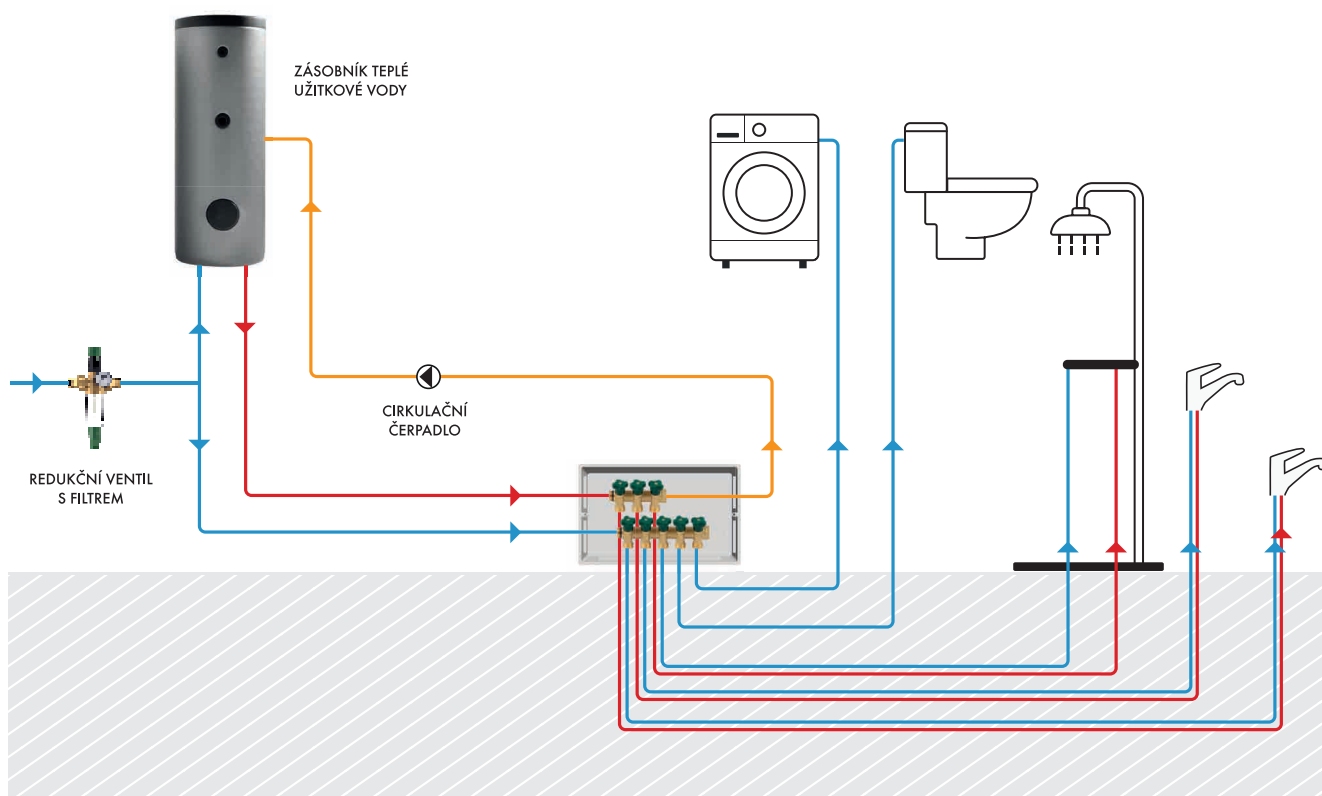
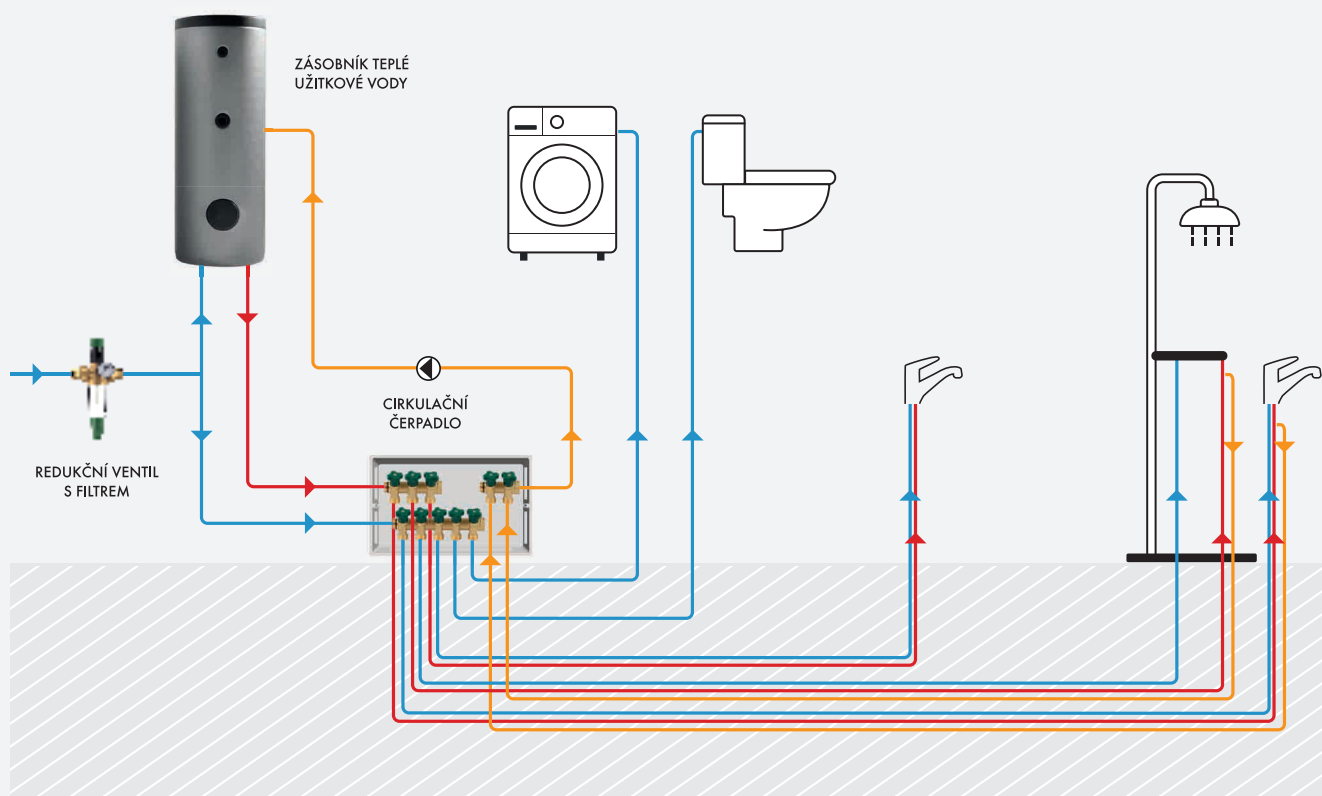
— cirkulace

Přehled modulů

Náčrt modulu

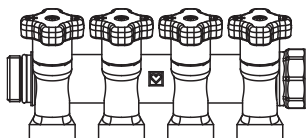
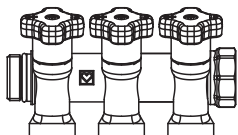
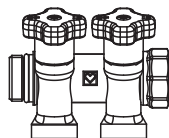

Objednávací číslo

Popis

Počet okruhů

2 8530 02

Modulární rozdělovač pitné vody HERZ T-Less

2

2 8530 03

Modulární rozdělovač pitné vody HERZ T-Less

3

2 8530 04

Modulární rozdělovač pitné vody HERZ T-Less

4

Připojovací rozteč vývodů všech modulů je 40 mm

Příslušenství

Náčrt modulu

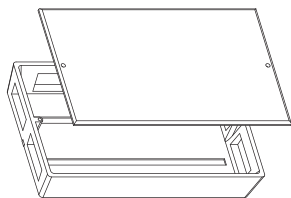
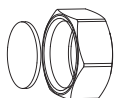

Objednávací číslo

Popis

Rozměr

1 6319 22

Záslepka
s vnějším závitem + O-kroužek

G $\frac{3}{4}$ "

1 6319 23

Záslepka
s vnitřním závitem

GW G $\frac{3}{4}$ "

1 6319 24

Plastová montážní skříň
max. 5 okruhů

šířka 330 mm

1 6319 25

Plastová montážní skříň
max. 5 okruhů

šířka 430 mm

1 6319 26

Plastová montážní skříň
max. 5 okruhů

šířka 530 mm

1 8422 30

Ocelová konzole

rozteč 200 mm
celková výška 280 mm

Plastové skříně jsou dodávány s plastovými konzolemi,
ocelové konzole nelze kombinovat s plastovými skříněmi.

RADÍME SRDCEM

Chcete konzultovat návrh vaší instalace?
Nebo možná přemýšlíte, jak utěsnit daný závit,
či zvolit nastavení pro konkrétní ventil?

Hledáte informace? Potřebujete poradit?
Využijte našich zkušeností.
Nasloucháme Vám – přizpůsobíme podporu vašim potřebám.
Vysvětlíme Vám, jak naše produkty fungují v praxi.
Pomůžeme Vám rozptýlit technické pochybnosti.

Zavolejte nám



HERZ, s.r.o.
Videňská 264/120b, 61900 Brno



+420 544 234 381
objednavky@herz.cz | servis@herz.cz | www.herz.cz

